

SOLEJ

HECHO en
INDIA



RISHABH
INSTRUMENTS

IMPORTADOR

DIRECTO

CONMUTADORES DE LINEA

INTERRUPTORES ROTATIVOS

SELECTOR DE PASOS

AMPERÍMETRO

VOLTÍMETRO

MULTÍMETRO DIGITAL

ANALIZADOR DE REDES

TRANSFORMADORES DE CORRIENTE



NUEVO
CATÁLOGO 2026

CERTIFICADO por:  US LISTED

CE

CONMUTADORES de LINEA

El conmutador rotativo 1-0-2 está diseñado para realizar selección manual de circuitos y cambios de funcionamiento en sistemas eléctricos donde se requiere dirigir la energía hacia diferentes rutas o activar distintas funciones.

Su mecanismo de levas (cam switch) permite una conmutación precisa entre posiciones, garantizando transiciones limpias sin superposición de contactos.

Fabricado con un cuerpo termo resistente y contactos de aleación de alta conductividad, ofrece un desempeño confiable en tableros industriales, controles de maquinaria y aplicaciones de automatización donde se requiere flexibilidad operativa.



USOS RECOMENDADOS:

- ✓ Selección entre dos equipos o cargas.
- ✓ Cambio de fuentes internas de control o señales.
- ✓ Selector de modos de operación.
- ✓ Desvío de circuito en paneles de prueba o mantenimiento.
- ✓ Control de funciones específicas dentro de un tablero.

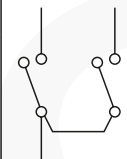
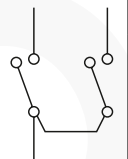
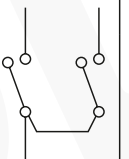

MODELOS DISPONIBLES

- Rishcam-160 **1 Polo: 16A (M-O-A).**
- Rishcam-160 **2 Polos: 16A, 25A, 32A, 40A, 63A, 100A.**
- Rishcam-160 **3 Polos: 16A, 25A, 32A, 40A, 63A, 100A, 200A.**
- Rishcam-160 **4 Polos: 16A, 25A, 32A, 40A, 63A, 100A, 200A.**

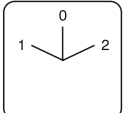
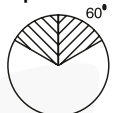
Diagrama de conexión									
Interruptor de conmutación - 60° con posición de apagado									
Terminales de salida		1A	2A	1B	2B	1C	2C	1D	2D
Placa frontal	Cuadrante de operación								
									
Terminales de entrada		LA	LA	LB	LB	LC	LC	LD	LD
Polos		1		2		3		4	
0									
1		X		X		X		X	
2			X		X		X		X

INTERRUPTORES ROTATIVOS

0-1

Los interruptores rotativos 0-1 están diseñados para proporcionar un seccionamiento seguro y confiable en sistemas eléctricos industriales y comerciales. Fabricados con materiales de alta resistencia y un mecanismo de conmutación preciso, garantizan una operación estable incluso en aplicaciones exigentes.

Su diseño compacto y ergonómico facilita la instalación en tableros, paneles de control y maquinaria, permitiendo un manejo intuitivo del circuito.

La rotación es de 60 grados.

Ofrecen una solución flexible para el aislamiento y control de cargas en una amplia variedad de equipos eléctricos.

USOS RECOMENDADOS:





- ✓ Tableros eléctricos industriales.
- ✓ Arrancadores y control de motores.
- ✓ Maquinaria y equipos comerciales.
- ✓ Sistemas de automatización.
- ✓ Centros de carga y distribución.
- ✓ Aplicaciones de seguridad.



MODELOS DISPONIBLES

-Rishcam-160 **2 Polos: 16A, 25A, 32A.**

-Rishcam-160 **3 Polos: 16A, 25A, 32A, 40A, 63A, 100A.**

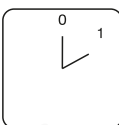
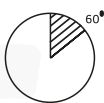
0-1 Interruptor (Rotación de 60 grados)					
Terminales		1A	1B	1C	1D
Placa frontal	Cuadrante de operación				
					
Terminales		LA	LB	LC	LD
Polos		1	2	3	4
0					
1		X	X	X	X

SELECTOR de PASOS

El selector de pasos Multistep es un dispositivo de control diseñado para manejar varias etapas de funcionamiento dentro de un mismo equipo o tablero. Mediante un sistema interno de levas calibradas, permite activar diferentes combinaciones de contactos según la posición elegida, proporcionando un control manual preciso y ordenado de funciones, niveles de potencia o secuencias de operación.

Su arquitectura modular facilita la configuración personalizada de cada paso, adaptándose a aplicaciones donde un simple interruptor 0-1 o un selector de dos posiciones resulta insuficiente. Gracias a su robustez mecánica, excelente aislamiento y alta durabilidad, es ideal para maquinaria industrial, sistemas de ventilación, paneles de automatización y equipos con requerimientos de operación escalonada.

USOS RECOMENDADOS:

- ✓ Control de múltiples velocidades en motores.
- ✓ Selección de múltiples funciones en maquinaria industrial.
- ✓ Equipos con distintas etapas de potencia o niveles de salida.
- ✓ Paneles de control avanzado o de automatización manual
- ✓ Equipos comerciales que necesitan varios "modos".



MODELOS DISPONIBLES

-Rishcam-MOFF **1 Polo 16A: 3 (Standard y 0-B1-B2-ALT), 4, 5, 7, 10 Y 11 pasos.**

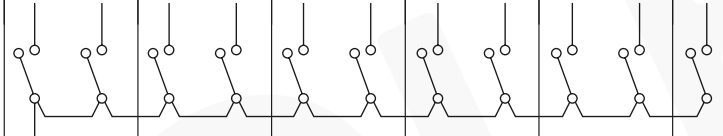
MULTISTEP (11 Posiciones con apagado, 11 posiciones sin apagado)											
Terminales de salida	1A	2A	3A	4A	5A	6A	7A	8A	9A	10A	11A
											
Terminales de entrada	LA	LA	LA	LA	LA	LA	LA	LA	LA	LA	LA
0											
1	X										
2		X									
3			X								
4				X							
5					X						
6						X					
7							X				
8								X			
9									X		
10										X	
11											X

INVERSOR de GIRO

El inversor de giro Reverse-Forward de Rishabh es un dispositivo diseñado para cambiar manualmente el sentido de rotación de motores trifásicos mediante un sistema de levas de alta precisión. Cada movimiento del selector modifica el orden de fases, permitiendo alternar entre giro hacia adelante y giro inverso sin necesidad de contactores adicionales en aplicaciones de baja potencia.

Es una solución compacta y confiable para equipos que requieren control directo de inversión de movimiento.

USOS RECOMENDADOS:

- ✓ Control directo de motores trifásicos de baja y media potencia.
- ✓ Equipos con funciones mecánicas reversibles.
- ✓ Máquinas con avance y retroceso manual.
- ✓ Aplicaciones donde el giro reversible evita atascos.



MODELOS DISPONIBLES

-Rishcam-160 **2 Polos: 32A.**

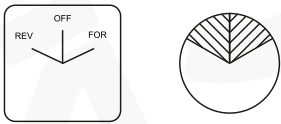
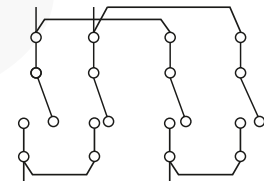
Interrupor de avance y retroceso de 2 polos				
TERMINALES DE SALIDA	L1	L2		
				
TERMINALES DE ENTRADA	U		N	
POLOS	1		2	
APAGADO				
RETROCESO	X			X
AVANCE		X	X	

-Rishcam-160 **3 Polos: 25A, 32A, 40A, 63A.**

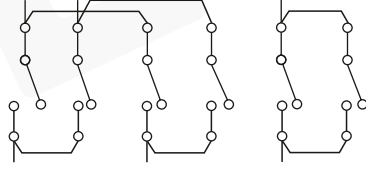
Interrupor de avance y retroceso de 3 polos						
TERMINALES DE SALIDA	L1	L2			L3	
						
TERMINALES DE ENTRADA	U		V		W	
POLOS	1		2		3	
APAGADO						
RETROCESO	X			X	X	
AVANCE		X	X			X

SELECTOR AMPERIMÉTRICO

El selector amperimétrico de Rishabh está diseñado para permitir la lectura de corriente en cada fase del sistema eléctrico utilizando un solo amperímetro. Mediante un mecanismo rotativo de alta precisión, direcciona secuencialmente la señal proveniente de los transformadores de corriente (TC), permitiendo seleccionar entre fase R, fase S y fase T sin necesidad de tres instrumentos independientes.

Este selector asegura mediciones seguras, confiables y continuas en instalaciones monofásicas o trifásicas.







USOS RECOMENDADOS:

- ✓ Lectura de corriente en tableros trifásicos.
- ✓ Centros de control de motores (CCM).
- ✓ Paneles de monitoreo energético.
- ✓ Tableros de distribución y subestaciones compactas.
- ✓ Sistemas con transformadores de corriente (TC).
- ✓ Laboratorios eléctricos, entrenamiento y pruebas.

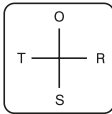
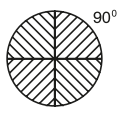

MODELO DISPONIBLE

-Selector Amperimétrico para 3 transformadores **16A (OFF-R-S-T)**.

Diagrama de conexión			Diagrama de circuito		
Selector de amperímetro - 4 posiciones - Corriente de línea con apagado					
Terminales de salida	A2	A1			
Placa Frontal  Cuadrante de operación 					
Terminales de entrada	R	S	T		
O	X	X	X		
R		X	X		
S	X		X	X	
T	X	X			X

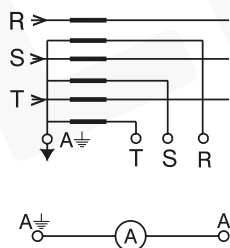

SELECTOR VOLTIMÉTRICO

El selector voltimétrico de Rishabh permite supervisar de forma precisa las tensiones presentes en un sistema trifásico dirigiendo cada combinación de voltaje hacia un único instrumento de medición. Su mecanismo rotativo, basado en levas internas de alta exactitud, garantiza una conmutación limpia entre las diferentes fases, evitando cruces indebidos y asegurando lecturas estables en todo momento.

Es la solución ideal para integrar monitoreo completo de voltaje sin ocupar espacio adicional en el panel ni instalar múltiples voltímetros.



USOS RECOMENDADOS:

- ✓ Medición de voltajes de línea en sistemas trifásicos.
- ✓ Supervisión de tensión en tableros de distribución.
- ✓ Centros de control de motores (CCM).
- ✓ Paneles de monitoreo eléctrico.
- ✓ Instalaciones con carga sensible.

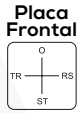

MODELOS DISPONIBLES

-Selector Voltimétrico de **4 posiciones 16A (OFF-RS-ST-TR) Línea-Línea.**

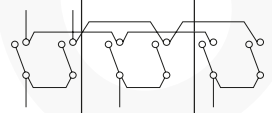
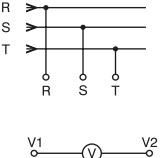
Diagrama de conexión		Diagrama de circuito	
Interruptor selector de voltímetro - Tensiones de línea con apagado (4 posiciones)			
Terminales de salida	V2	V1	
Placa Frontal  Cuadrante de operación 			
Terminales de entrada	R	S	T
O			
RS	X		X
ST		X	X
TR		X	X

-Selector Voltimétrico de **7 posiciones 16A (OFF-RS-ST-TR-RN-SN-TN) Línea-Línea.**

Diagrama de conexión		Diagrama de circuito	
Interruptor selector de voltímetro - Tensiones de línea y de fase con apagado (7 posiciones)			
Terminales de salida	V2	V1	
Placa Frontal  Cuadrante de operación 			
Terminales de entrada	T	S	R N
TR		X	X
ST		X X	
RS			X X
O			
RN			X X
SN		X	X
TN	X		X

Ficha Técnica

Interruptor de Levas

Detalles dimensionales de levas rotativos

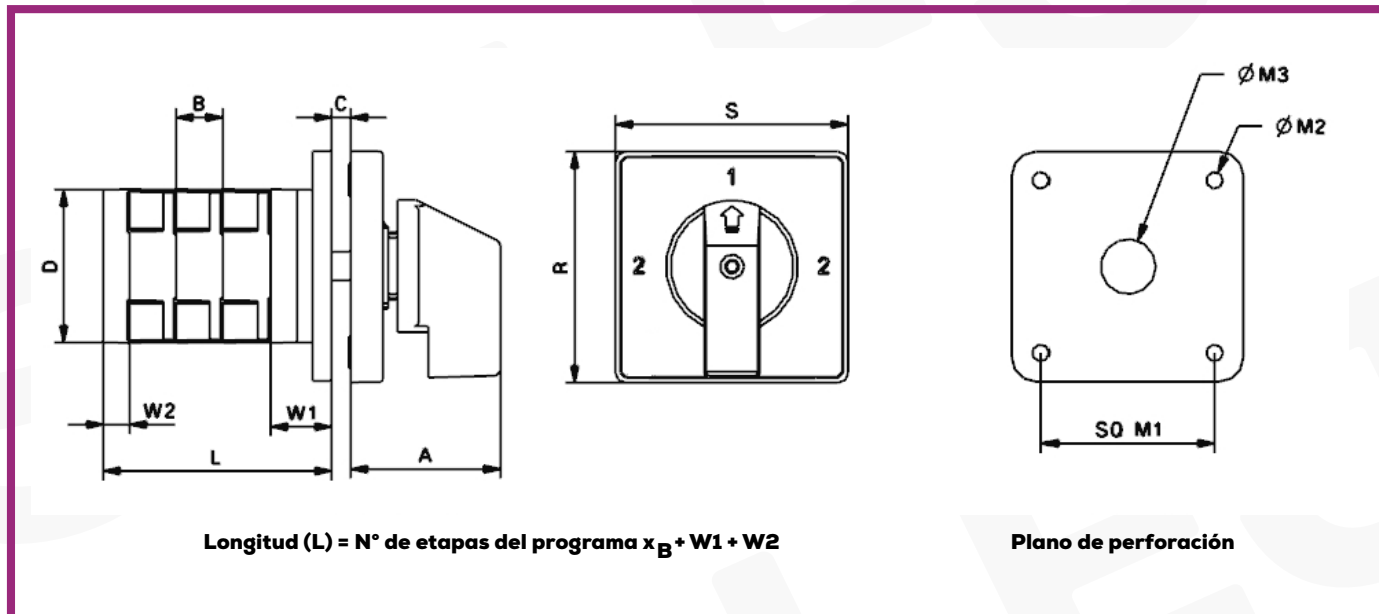

Tipo	A	B	C _(Max.)	D	M1	M2	M3	R	S	W1	W2
Interruptor de Levas Rish 6A	29	9.7	4	32	36	4	8	48	48	13	7
Interruptor de Levas Rish 10A	29	9.5	4	43	36	4	7	60	48	19	5
Interruptor de Levas Rish 16A	29	9.5	4	43	36	4	7	60	48	19	5
Interruptor de Levas Rish 20A	29	9.5	4	43	36	4	7	60	48	19	5
Interruptor de Levas Rish 25A	34	14.3	4	53	48	4	12	64	64	24	6.2
Interruptor de Levas Rish 32A	34	14.3	4	53	48	4	12	64	64	24	6.2
Interruptor de Levas Rish 40A	34	14.3	4	53	48	4	12	64	64	24	6.2
Interruptor de Levas Rish 63A	34	14.3	4	53	48	4	12	64	64	24	6.2
Interruptor de Levas Rish 100A	49	29	4	88	68	5.5	18	88	88	27	7
Interruptor de Levas Rish 200A	49	29	4	88	68	5.5	18	88	88	27	7

Instalación

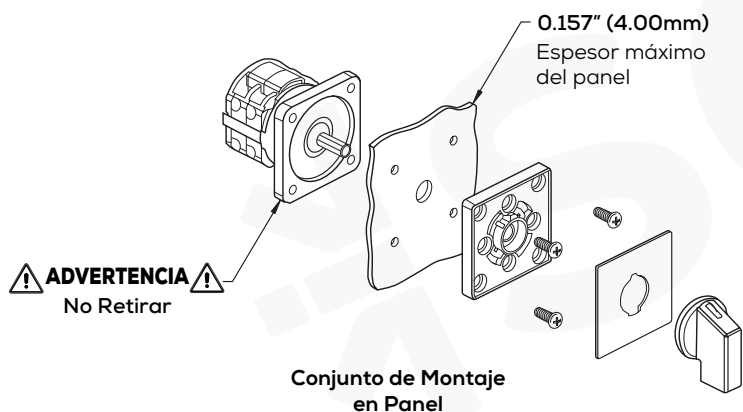

Clasificaciones nominales en AC

Categoría	Aplicación Típica en CA
AC-1	Cargas no inductivas o ligeramente inductivas, y hornos de resistencia
AC-3	Motores de jaula de ardilla: arranque y desconexión de motores durante el funcionamiento
AC-15	Control de cargas electromagnéticas de corriente alterna (CA)
AC-21-A	Conmutación de cargas resistivas, incluyendo sobrecargas moderadas (conmutación frecuente)
AC-23-A	Conmutación de cargas de motor u otras cargas altamente inductivas (conmutación frecuente)

Interruptor de Levas

Datos Técnicos

Conformidad con las normas :		Condiciones de Operación :		Vida Útil del Interruptor:								
Europeas : IEC 60947-1 IEC 60947-3 IEC 60947-5 Indias : IS 13947-1/3/5		Frecuencia : 50/60 Hz Temperatura de Oper.: -25°C a 60°C Categoría de sobretensión : III Almacenamiento : -40°C to 80°C Altitud Máxima : 2000 m Grado de Protección: 50 Frontal		Vida Mecánica : 1 Lac (100 000) operaciones @ 300 Ciclos/horas Electrical Life : 10,000 operaciones @ 100% de carga nominal a 120 ciclos/horas Contacts : Tipo de doble ruptura AgNi Tipo de doble ruptura AgCdO								
Parámetro		Unid	6A	10A	16A	20A	25A	32A	40A	63A	100A	200A
Tensión de operación nominal (Ue)		V	440	440	690	690	690	690	690	690	690	690
Tensión de aislamiento nominal (Ui)		V	440	440	690	690	690	690	690	690	690	690
Corriente de operación nominal (Ie)		A	6	10	16	20	25	32	40	63	100	200
Corriente térmica en aire libre convencional(Ith)		A	6	10	16	20	25	32	40	63	100	200
Corriente nominal de corta duración (Icw)	(1s- Corr.)	A	72	120	192 *	240 *	300	384	480	756	1200	2400
Tensión nominal de impulso soportada (Uimp)		KV	4	4	4	4	6	6	6	6	6	6
Corriente de cortocircuito nominal del fusible		KA	3	3	5	5	10	10	10	10	15	25
Tamaño del fusible (Tipo gG /gM)		A	6	10	16	20	25	32	50	63	100	200
AC23A Trifásico	220-240V	KW	1.1	1.8	3	3.7	4.7	5.5	7.5	11	22	22
	380-440V	KW	1.8	3	5.5	7.5	7.5	11	15	18.5	37	37
	500V	KW	-	-	5.5	7.5	11	15	18.5	22	45	45
	660-690V	KW	-	-	5.5	7.5	11	15	18.5	22	45	45
AC23A Monofásico	110V	KW	0.25	0.37	0.55	0.75	1.5	2.2	2.2	3	-	-
	220-240V	KW	0.5	0.75	1.5	2.2	3	3.7	5.5	7.5	-	-
	380-440V	KW	0.75	1.1	2.2	3.7	5.5	7.5	7.5	11	-	-
AC3 Trifásico	220-240V	KW	1.1	1.5	3	3	4.7	5.5	7.5	11	22	22
	380-440V	KW	1.8	2.2	5.5	5.5	7.5	11	15	18.5	37	37
	500V	KW	-	-	5.5	5.5	11	15	18.5	22	45	45
	600-690V	KW	-	-	5.5	5.5	11	15	18.5	22	45	45
AC3 Monofásico	110V	KW	0.25	0.3	0.55	0.6	1.5	2.2	2.2	3	-	-
	220-240V	KW	0.5	0.55	1.5	2.2	3	3.7	5.5	7.5	-	-
	380-440V	KW	0.75	0.75	2.5	3	5.5	7.5	7.5	11	-	-
AC21A/AC1		A	6	10	16	20	25	32	40	63	100	200
AC15	220-240V	A	2	2.5	5	5	8	14	16	16	20	-
	380-440V	A	1	1.5	4	4	5	6	7	7	10	-
Sección transversal del terminal												
Simple / Múltiple (preparado con terminal)	Min	mm2	1	0.7	1.5	1.5	2.5	2.5	4	4	10	10
	Max	mm2	1.5	1.5	4	4	4	6	10	16	35	70
Hilo fino con casquillo (preparado con terminal)	Min	mm2	1	0.7	1	1	1.5	1.5	2.5	2.5	10	10
	Max	mm2	1.5	1.5	2.5	2.5	4	4	6	16	35	50
Tornillo del terminal		Metric	M3	M3	M3	M3	M4	M4	M4	M4	M10	M10
Par de apriete del terminal		Nm	0.8	0.8	0.8	0.8	1.2	1.2	1.2	1.2	2.5	2.5

*Corriente nominal de corta duración (corriente de 0,5 s)

AMPERÍMETROS DIGITALES RISH EINE

Los amperímetros digitales RISH EINE están diseñados para la medición precisa de corriente en sistemas monofásicos y trifásicos. Incorporan tecnología True RMS, programación completa de TC primario y secundario, y una pantalla LED de alto brillo. Son instrumentos ideales para tableros de distribución, paneles de control, monitoreo de motores, sistemas de bombeo y aplicaciones industriales en general.

CARACTERÍSTICAS PRINCIPALES

✓ MODELOS DISPONIBLES

- EP99-E1K8DH500000 Amperímetro digital monofásico 48x96 mm
- EP99-G3K8DH5000000 Amperímetro digital trifásico 96x96 mm

✓ Medición True RMS.

✓ Alta precisión - Clase 0.5.

✓ Programación de TC (CT) primario y secundario

- TC primario programable: 1 A hasta 999 kA
- TC secundario seleccionable: 1 A o 5A

✓ Pantalla LED brillante de 4 dígitos.

✓ Modo Auto-scroll o pantalla fija.

✓ Compatible con sistemas monofásicos y trifásicos.

✓ Diseño compacto y de fácil instalación.

✓ Alta inmunidad eléctrica (EMC).

✓ Protección frontal IP50.



ESPECIFICACIONES TÉCNICAS

ENTRADA DE CORRIENTE

ENTRADA NOMINAL :	1 A / 5 A AC RMS (programable).
RANGO ÚTIL:	10% a 120% del valor nominal.
SOBRECARGA:	4x IN durante 1 segundo, repetible.
BURDEN (CONSUMO INTERNO):	<0,3 VA por fase.

ALIMENTACIÓN AUXILIAR

• 40-300V AC/DC
• Frecuencia : 45-65 Hz
• Consumo: <3 VA

VOLTÍMETROS DIGITALES RISH EINE

Los Voltímetros digitales de alta precisión con pantalla LED brillante son ideales para monitorear tensiones en aplicaciones industriales, paneles de control y sistemas de distribución eléctrica.

CARACTERÍSTICAS PRINCIPALES

✓ MODELOS DISPONIBLES

-EP99-E1V8BH500000 48X96 mm (serie V Monofásico)

-EP99-G3V8CH500000 96X96 mm (serie 3V Trifásico)

✓ Medición True RMS.

✓ Clase de exactitud 0.5

✓ Programación de PT primario y secundario

Permite adaptar el equipo a distintos niveles de tensión:

- 57,5-300 V L-N (serie V Monofásico)
- 100-500 V L-L (serie 3V Trifásico)

✓ Compatible con sistemas 1F y 3F.

✓ Pantalla LED brillante de 4 dígitos.

✓ Modo Auto-scroll o pantalla fija.

✓ Diseño compacto (baja profundidad)

- 48x96 mm: <40 mm
- 96x96 mm: <68 mm

✓ Protección IP50.



ESPECIFICACIONES TÉCNICAS

ENTRADA DE TENSIÓN

SEGÚN EL CÓDIGO DEL MODELO:

- EP99-E1V8BH5000000 (serie V Monofásico)
→ Entrada 57,5-300 V L-N (monofásico)
- EP99-G3V8CH5000000 (serie 3V Trifásico)
→ Entrada 100-500 V L-L (trifásico)

SOBRECARGA:

- 120% continua
- 2x durante 1 segundo, repetible 10 veces

BURDEN (CONSUMO INTERNO):

- <0,3 VA por fase

ALIMENTACIÓN AUXILIAR

- 40-300 V AC/DC (código H)

- Frecuencia : 45-65 Hz

- Consumo: <3 VA

MULTÍMETRO DIGITAL VAF NX

El RISH DELTA VAF NX es un medidor digital trifásico diseñado para visualizar en tiempo real la tensión, corriente, frecuencia y factor de potencia en una pantalla LED de tres líneas, ideal para tableros industriales y comerciales.

Esta versión incorpora comunicación Modbus RS485 y un relé de alarma integrado.

Es una solución robusta, confiable y económica para tableros de distribución, grupos electrógenos, paneles de control, bancos de prueba y monitoreo general de cargas.

CARACTERÍSTICAS PRINCIPALES

- ✓ Lectura simultánea de tensión, corriente, frecuencia y factor de potencia.
- ✓ Pantalla LED de 3 líneas x 4 dígitos de alta visibilidad.
- ✓ Medición RMS real, adecuada para cargas lineales y no lineales (hasta el 15° armónico).
- ✓ Comunicación Modbus RS485 integrada para sistemas SCADA/BMS.
- ✓ Un relé de alarma configurable (punto de disparo, histéresis, retardo).
- ✓ Registro de datos:
 - Valores mínimos/máximos
 - Horas de funcionamiento (Run Hour)
 - Horas con tensión (On Hour)
 - Número de interrupciones
- ✓ Carcasa en policarbonato Lexan V0 auto extingüible, resistente y segura.
- ✓ Montaje estándar 96 x 96 mm.



ESPECIFICACIONES TÉCNICAS

ENTRADAS DE TENSIÓN

- Compatible con redes: 220/380 V, 230/400 V, 240/415 V.
- Tensión nominal admitida: hasta 500 V entre fases (VLL).
- Voltaje LN nominal (máximo): 288,68 V.
- Rango programable de TP primario: 100 V a 1200 kV.
- Sobrecarga continua: 120% del valor nominal.
- Consumo (burden): <0,1 VA por fase.

ENTRADAS DE CORRIENTE

- Corriente nominal seleccionable: 1 A o 5 A.
- TC primario programable: 1 A a 9999 A.
- Rango de medición: 5% a 120% de la corriente nominal.
- Sobrecarga continua: 120%.
- Sobrecarga instantánea: 20x In durante 1 segundo, repetible con intervalos de 5 minutos.
- Consumo (burden): <0,3 VA por fase.

ALIMENTACIÓN AUXILIAR (H5)

- Rango: 60-300 V AC/DC.
- Frecuencia : 45-65 Hz
- Consumo: <4 VA

PRECISIÓN

- Tensión: $\pm 0,5\%$.
- Corriente: $\pm 0,5\%$.
- Frecuencia: $\pm 0,1\%$.
- Factor de potencia: $\pm 2^\circ$.
- Clase de exactitud global: 0,5.

CONSTRUCCIÓN Y SEGURIDAD

- Material del gabinete: policarbonato Lexan 940, clasificación UL94 V-0.
- Protección frontal: IP50.
- Protección trasera: IP20.

ANALIZADOR de REDES DIGITAL LM1340 (MODBUS Y ETHERNET)

El LM1340 es un medidor multifunción diseñado para supervisar y registrar con alta precisión los principales parámetros eléctricos en sistemas trifásicos y monofásicos. Integra medición de energía activa, reactiva y aparente, además de valores instantáneos como voltaje, corriente, potencia, frecuencia, factor de potencia y distorsión armónica (THD).

Su pantalla LCD de alto contraste permite visualizar más de 85 parámetros eléctricos de forma clara. Gracias a su arquitectura modular, la serie LM1340 está disponible en versiones estándar, con comunicación Modbus RS485 y con Ethernet, lo que facilita la integración en sistemas SCADA, BMS y plataformas de monitoreo energético.



CARACTERÍSTICAS PRINCIPALES

✓ Medición eléctrica completa

- Energía activa, reactiva y aparente (import/export)
- Potencias por sistema.
- Voltajes y corrientes por fase
- Demanda de corriente, potencia y kVA
- THD y armónicos individuales hasta el 31° (V/I)
- Registro de datos:
 - Valores mínimos/máximos
 - Horas de funcionamiento (Run Hour)
 - Horas con tensión (On Hour)
 - Número de interrupciones

✓ MODELOS DISPONIBLES

- **STANDARD:** sin comunicación
- **MODBUS RS485:** integración directa
- **ETHERNET(MODBUS TCP/IP):** monitoreo remoto y gestión vía red

✓ Funciones avanzadas integradas

- 85+ parámetros seleccionables en pantalla
- Registro de valores mínimo/máximos
- Indicaciones de secuencia de fases, inversión de corriente, interrupciones

✓ Diseño robusto para tablero

- Panel 96x96 mm
- Carcasa Lexan V0 auto extingüible
- Aislamiento reforzado y cumplimiento IEC 61010-1
- Frontal IP54

✓ Aplicaciones recomendadas

- Submediciones y monitoreo de consumo
- Auditoría energética
- Tableros de distribución
- Centros de control de motores (CCM)
- Sistemas de automatización
- Grupo electrógeno, bancos de prueba, laboratorios

ESPECIFICACIONES TÉCNICAS

ENTRADAS DE VOLTAJE

- Rango nominal: 100-600 VLL AC RMS
- Rango programable: 57.5-346.42 VLN AC RMS
- Rango de medición: 20%-120% del valor nominal
- Sobrecarga: 2x el voltaje nominal por 1 segundo

ENTRADAS DE CORRIENTE (CT)

- Corriente nominal: 1 A o 5 A (programable)
- CT primario programable: 1 A a 9999 A.
- Rango de medición: 1% a 200% de In
- Sobrecarga: 20x In por 1 segundo

ALIMENTACIÓN AUXILIAR

- Rango alto: 100-550 V AC/DC.
- Rango bajo: 12-60 V AC/DC
- Frecuencia: 45-66Hz

PRECISIÓN DE MEDICIÓN

- Voltaje: $\pm 0,5\%$ ($\pm 0,2\%$ opcional).
- Corriente: $\pm 0,5\%$ ($\pm 0,2\%$ opcional).
- Potencia activa: $\pm 0,5\%$.
- Frecuencia: $\pm 0,1\%$.
- Energía activa: Clase 0.5s (0.2S opcional).
- THD (V/I): $\pm 0,5\%$ hasta el 31° armónico.



RISHABH

TRANSFORMADOR de CORRIENTE SERIE XMER STANDAR

Los transformadores de corriente Rishabh están diseñados para ofrecer una medición precisa, segura y confiable en sistemas eléctricos industriales, comerciales y de automatización. Cuentan con certificación UL.

Fabricados con materiales de alta calidad, aseguran una excelente estabilidad térmica y mecánica, incluso en condiciones exigentes de operación. Su diseño compacto y versátil facilita la instalación en tableros, paneles de control o equipos de medición.

Disponibles en diferentes rangos y configuraciones, los transformadores Rishabh permiten una integración sencilla con instrumentos de monitoreo, protección y registro de energía, garantizando eficiencia y confiabilidad en cada aplicación.

MODELO XMER 50/21 (30)

MODELO	CORRIENTE PRIMARIA (A)	CORRIENTE SECUNDARIA (A)	POTENCIA NOMINAL (VA)	CLASE
XMER 50/5	50	5	1VA	1

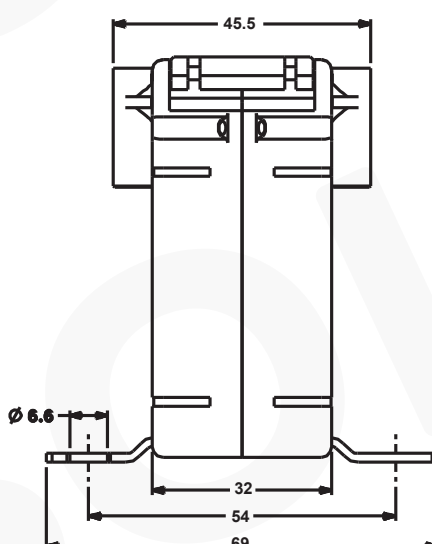

RISH XMER 50/21 (30)

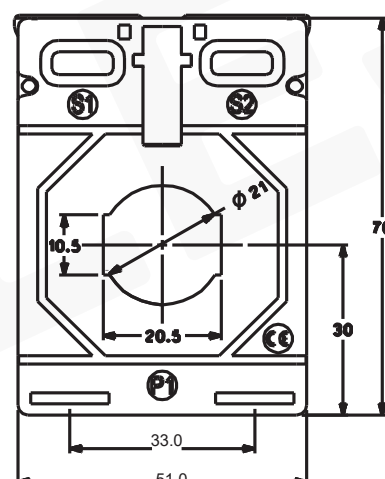

TRANSFORMADOR de CORRIENTE SERIE XMER DE NÚCLEO PARTIDO

El TC de núcleo partido Rishabh es un transformador de corriente diseñado para una instalación rápida y segura, sin necesidad de desconectar el circuito principal.

Su núcleo partido permite abrir y cerrar fácilmente el transformador alrededor del conductor, ideal para mediciones temporales o permanentes.

Ofrece alta precisión, durabilidad y un diseño compacto que facilita su uso en espacios reducidos.

MODELO RISH XMER 155/80SC

MODELO	CORRIENTE PRIMARIA (A)	CORRIENTE SECUNDARIA (A)	POTENCIA NOMINAL (VA)	CLASE
RISH XMER 1000/5	1000	5	10VA	0.5
RISH XMER 1200/5	1200	5	15VA	0.5
RISH XMER 1600/5	1600	5	20VA	0.5
RISH XMER 2000/5	2000	5	20VA	0.5

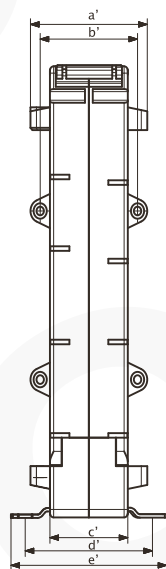

Vista lateral
155/80SC (40)

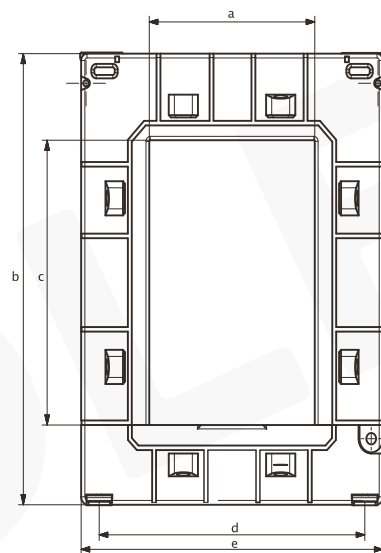

Vista frontal
155/80SC (40)



**SOLUCIONES ELÉCTRICAS
JORDAN SAC**

RUC : 20602175422

✉ ventas@grupojordan.pe

🌐 www.solej.pe

☎ 981 347 283

📷 [solej.pe](https://www.instagram.com/solej.pe)

🎵 [@solej.pe](https://www.tiktok.com/@solej.pe)

☎ 998 151 350

f [Solej](https://www.facebook.com/Solej)

📺 [@solej.pe](https://www.youtube.com/@solej.pe)

TIENDAS:

- CC.Plaza Ferretero Psje.A, Local 1132-1134 Primer Piso / Av. Oscar R. Benavides 206 - Cercado de Lima
- CC.Nicolini Psje. 8 PAB.Ai 17-19 / Av. Argentina 215 - Cercado de Lima

OFICINA CENTRAL:

- Av. Óscar R. Benavides 225 - Cercado de Lima